



LAGUNA

151-PFlux3Tv2

IGM LAGUNA PFlux 3 mod.2022 Cyklonová odsávací jednotka 400V

Návod k obsluze



Výrobce

Laguna Tools Inc.

744 Refuge Way, Suite 200 Grand Prairie, Texas 75050

USA

Phone: +1 800-234-1976

Website: www.lagunatools.com

Distributor

IGM nástroje a stroje s.r.o.

Ke Kopanině 560, 252 67, Tuchoměřice

Czech Republic, EU

Phone: +420 220 950 910

E-mail: sales@igmtools.com

Website: www.igmtools.com

2024-08-26

151-PFlux3Tv2 LAGUNA Cyclone Dust Collector Manual CZ v6.01.01 A4ob

VZOR_Návod k obsluze STROJ CZ v1.00.00



PDF ONLINE
www.igmtools.info



CZ – čeština

Návod k obsluze

Vážený zákazníku,

mnohokrát děkujeme za důvěru, kterou jste nám prokázali při nákupu nového stroje Laguna od IGM. Tento návod byl připraven pro majitele a uživatele stroje **IGM LAGUNA PFlux 3 mod.2022 Cyklonová odsávací jednotka 400V** pro bezpečnost při sestavení, používání a údržbě. Prosíme přečtěte si pečlivě a podrobně informace obsažené v tomto návodu k obsluze. Stroj používejte dle tohoto návodu a pokynů. Získáte tak jeho maximální životnost a výkon. Dodržujte bezpečnost práce.

Přejeme vám mnoho pracovních i osobních radostí při práci se strojem IGM LAGUNA PFlux 3 mod.2022 Cyklonová odsávací jednotka 400V.

Obsah

1. Prohlášení o shodě
 - 1.1 Záruka
2. Specifikace produktu
3. Bezpečnost
 - 3.1 Určené použití
 - 3.2 Obecné bezpečnostní pokyny
 - 3.3 Symboly
 - 3.4 Dodatečné pokyny pro odsavače
 - 3.5 Elektrické připojení
 - 3.6 Životní prostředí
4. Popis stroje
 - 4.1 Obsah balení
 - 4.2 Popis částí
5. Uvedení do provozu
 - 5.1 Vybalení
 - 5.2 Montáž
 - 5.3 Práce se strojem
6. Údržba a kontrola
 - 6.1 Vyprázdnění odpadní nádoby
 - 6.2 Vyprázdnění koncového uzávěru filtru
 - 6.3 Čištění HEPA filtru
 - 6.4 Výměna HEPA filtru
7. Příslušenství
8. Řešení problémů
9. Schéma zapojení
10. Seznam součástek

1. Prohlášení o shodě



ES PROHLÁŠENÍ O SHODĚ (překlad originálu)

Podle následujících směrnic ES
- Směrnice o strojních zařízeních: 2006/42/ES
- Směrnice o zařízeních nízkého napětí: 2014/35/EU



Žadatel: LAGUNA TOOLS, INC./ 744 Refuge Way, Suite 200, Grand Prairie, Texas 75050 USA

Výrobce: SAN FORD MACHINERY CO., LTD./ No.169, Chung shan Rd., FengYuan Dist., Taichung City 420, Taiwan (R.O.C.), Taiwan, výrobce, prohlašuje, že níže uvedený stroj:

ODSAVAČ PRACHU MODEL:

BFLUX1, CFLUX1, PFLUX1, CFLUX2, PFLUX2, CFLUX3, PFLUX3, TFLUX5, TFLUX10, XFLUX10, SFLUX10, AFLUX12, 820680, 821200

za předpokladu, že je používán a udržován v souladu s obecně uznávanými zásadami správné praxe a doporučeními v návodu k obsluze, splňuje základní požadavky na bezpečnost a ochranu zdraví podle směrnice o strojních zařízeních.

Osoba, která sestavuje technickou dokumentaci v rámci EU:

Název: IGM nástroje a stroje s.r.o.

Adresa: Ke Kopanině 560, Tuchoverice, CZ-252 67

Tel.: +420 220 950 910

Email: sales@igmtools.com

TCF (č. SF-2024003-A1) je archivován společností CEPROM S.A. se sídlem na adrese Str. Fântânele f.n., 440240 Satu Mare, judetul Satu Mare, Rumunsko.

U nejspécifičtějších rizik tohoto stroje byla bezpečnost a shoda se základními požadavky směrnice založena na prvcích norem:

- EN ISO 12100:2010 / Bezpečnost strojních zařízení – Všeobecné zásady pro konstrukci – Posouzení rizika a snižování rizika (ISO 12100:2010)
- EN 60204-1:2018 / Bezpečnost strojních zařízení – Elektrická zařízení strojů – Část 1: Všeobecné požadavky – Průmyslová elektrická zařízení



Datum: 20.05.2024

Podpis oprávněné osoby:

Funkce: generální ředitel

Místo: Laguna Tools Inc.

744 Refuge Way, Suite 200, Grand Prairie, Texas 75050, USA

1.1 Záruka

Společnost IGM se vždy snaží dodat kvalitní a výkonný produkt. Uplatnění záruky se řídí platnými obchodními a záručními podmínkami společnosti IGM.

2. Specifikace produktu

Rozměry stroje (DxŠxV):	1168 x 686 x 2286 mm
Hmotnost stroje:	175 kg
Rozměry balení (DxŠxV):	1300 x 800 x 1300 mm
Hmotnost balení:	200 kg
Hlučnost:	76 dB
Motor:	2200 W
Napájení:	400 V / 50 Hz / 3 Fáze
Doporučený jistič:	16 A, vypínací charakteristika C (16/3/C)
Sací výkon (tradiční měření):	3831 m3/hodinu (2253 CFM)
Sací výkon (aktuální měření):	2209 m3/hodinu (1299 CFM)
Max. statický tlak:	2800 Pa
Průměr ventilátoru:	390 mm
Průměr sacího hrdla:	1x 200 mm nebo 3x 100 mm
Ovládání:	Vysokofrekvenční dálkový ovladač
Objem odpadní nádoby:	174 l
Filtr:	HEPA - 99.2 % částic velikosti nad 0,4 mikronů
Filtrovaná oblast:	9,5 m2
Rozměry filtru:	průměr 400 mm x výška 900 mm
Odpadní vak pro filtr:	660 x 620 mm
Odpadní vak pro nádobu:	1194 x 960 mm

3. Bezpečnost

Pro správné použití se řiďte pokyny uvedenými v tomto návodu i obecnými předpisy platnými ve vaší zemi. Za použití v rozporu s určeným použitím přebírá odpovědnost uživatel.

3.1 Určené použití

Stroj je určený pouze k odsávání pilin a prachu ze dřeva a dřevoobráběcích strojů. Odsávání jiných druhů materiálu je zakázáno.







3.2 Obecné bezpečnostní pokyny

Upozornění! Přečtěte si všechny bezpečnostní pokyny a instrukce. Nedodržení bezpečnostních pokynů může mít za následek poškození stroje a vážné zranění obsluhy. Návod uschovejte pro budoucí nahlédnutí.

- Stroj může být při nevhodném použití nebezpečný.
- Stroj může obsluhovat jen osoba seznámená s obsahem tohoto návodu a s chodem strojem.
- Chraňte děti a domácí zvířata před obalovými materiály dodávanými s tímto strojem.
- Stroj umístěte na stabilní, dostatečně osvětlenou plochu. Kolem stroje musí být dostatek místa k bezpečné práci.
- Před uvedením do provozu zkontrolujte technický stav stroje. Stroj smí být používán pouze v dokonalém technickém stavu. Zjistíte-li jakoukoliv závadu, stroj nespouštějte a závadu nechejte opravit kvalifikovanou osobou.
- Poškozené součástky neprodleně vyměňte. Pro opravy používejte pouze originální náhradní díly.
- Před uvedením do provozu musí být namontované všechny ochranné kryty. Poškozené kryty neprodleně vyměňte.
- Stroj mohou používat, sestavovat a udržovat pouze osoby, které jsou se strojem obeznámeny a jsou si vědomy nebezpečí. Na stroji neprovádějte žádné úpravy!
- Údržbu provádějte pravidelně.
- Udržujte stroj a jeho okolí čisté a dostatečně osvětlené. Před spuštěním stroje odstraňte z povrchu a okolí stroje jakékoliv nástroje.
- Sestavení, opravy a údržbu provádějte jen tehdy, pokud je stroj odpojený od napájení.
- Zabraňte neúmyslnému spuštění stroje. Před připojením k napájení se ujistěte, že spínač je v poloze OFF (vypnuto).
- Zkontrolujte, zda elektrický obvod odpovídá požadavkům uvedeným v tomto návodu.
- Při práci se strojem dbejte na svoji bezpečnost. Dlouhé vlasy, volné části oděvu nebo šperky mohou způsobit zranění. Noste vhodný pracovní oděv, pracovní obuv, ochranu hlavy, zraku, sluchu a dýchacích cest.
- Při práci se strojem nepoužívejte pracovní rukavice.
- Nepracujte se strojem, pokud se cítíte unavení, nemocní nebo jste pod vlivem omamných látek či léků.
- Dávejte si pozor na ruce a prsty. Při práci vždy používejte obě ruce.
- Nenaklánějte se nad stroj. Při práci vždy udržujte patřičnou rovnováhu a stůjte na pevné a stabilní ploše.
- Zamezte volnému pohybu dětí a jiných osob v okolí stroje. Uchovejte stroj mimo dosah dětí a nequalifikovaných osob. Nedovoďte osobám, které nejsou se strojem a těmito pokyny seznámeny, aby s ním pracovaly.
- Nenechávejte zapnutý stroj bez dozoru. Po ukončení práce stroj vypněte a odpojte od napájení.
- Nenechávejte stroj ve vlhkém prostředí a nevystavujte ho dešti.
- Nepřetěžujte stroj.

- Nepoužívejte stroj v přítomnosti hořlavých kapalin nebo plynů.
- Dbejte, aby větrací otvor motoru byl vždy volný a čistý.

3.3 Symboly

	Před použitím si důkladně přečtěte celý návod a bezpečnostní pokyny.
	Použijte ochranu hlavy, sluchu, zraku a dýchacích cest.
	Stroj odpojte od napájení.
	Naskenujte QR kód pro vyhledání návodu.
	Značka CE: Produkt se shoduje se směrnicemi Evropského společenství.
	Zařízení nevyhazujte do smíšeného komunálního odpadu.
	Obaly odevzdejte k řádné recyklaci.

3.4 Dodatečné pokyny pro odsavače

Varování! Při práci může vznikat prach obsahující zdraví škodlivé chemikálie, jako je například olovo z olovených barev nebo arsen a chrom z chemicky upraveného řeziva. Práci vykonávejte v dobře větraném prostoru a pracujte se schválenými ochrannými pracovními prostředky. Dodržujte bezpečnostní předpisy platné ve vaší zemi.

- Při práci se strojem a údržbě používejte ochranu očí a dýchacích cest.
- Zbavujte se odpadu (pilin a prachu) v souladu s místními předpisy platnými ve Vaší zemi.
- Před spuštěním stroje se ujistěte, že jsou kolečka uzamknuta.
- Nikdy nenechávejte ruce ani nástroje v blízkosti sacího otvoru!
- Odsávejte pouze určený materiál. Pokud během práce se dřevem zjistíte, že obsahuje kovové části (hřebíky, spony atd.), okamžitě práci přerušete a stroj vypnete. Vyprázdněte nádobu (vak) a zkontrolujte stav stroje.
- Pravidelně kontrolujte stav odpadu v nádobě (vaku). V případě potřeby vyprázdněte.

3.5 Elektrické připojení

Upozornění! Jakékoli úpravy elektrického připojení a obvodu může provádět pouze kvalifikovaný elektrikář v souladu se všemi platnými předpisy a normami.

Upozornění! Stroj nepřipojujte k napájení, dokud není připravený na uvedení do provozu.



Požadavky na obvod

Upozornění! Tyto požadavky se vztahují na obvod, ve kterém bude v provozu současně pouze jeden stroj. Pro připojení stroje ke sdílenému obvodu se poraďte s kvalifikovaným elektrikářem. Ujistěte se, že je obvod správně dimenzovaný pro bezpečný provoz.

Tento stroj je konstruovaný pro provoz na uzemněném napájení. Napájecí obvod zahrnuje všechna elektrická zařízení mezi strojem a jističem nebo pojistkami v budově. Napájecí obvod tohoto stroje musí být dimenzován tak, aby bezpečně zvládl proud při plném zatížení po delší dobu.

Požadavky na uzemnění a zástrčku

Varování! Pokud stroj není správně uzemněn a připojen k napájení, může dojít k úrazu elektrickým proudem, požáru nebo poškození stroje.

Tento stroj je vybaven napájecím kabelem s uzemněním. Zástrčka musí být zapojena pouze do odpovídající zásuvky, která je správně nainstalována a uzemněna v souladu se všemi místními předpisy a normami. Neupravujte dodanou zástrčku!

Nepoužívejte stroj, pokud je poškozený napájecí kabel nebo zástrčka. Veškeré opravy může provádět pouze kvalifikovaný elektrikář!

3.6 Životní prostředí

Zařízení nevyhazujte do smíšeného komunálního odpadu. Elektrická zařízení musí být řádně zlikvidována v místech zpětného odběru elektrického odpadu. Příslušenství a obaly odevzdejte k řádné recyklaci. Dodržujte předpisy platné ve vaší zemi.



4. Popis stroje

Prostudujte si níže uvedené obrázky a seznamte se s obsahem balení a uvedenými částmi a funkcemi stroje.

4.1 Obsah balení



- A. Motor
- B. Dálkový ovladač + návod k obsluze
- C. Centrální separační část
- D. Kryty filtru (přední a zadní)
- E. Horní vzpěry (3x)
- F. Středový kryt filtru
- G. Vnitřní část odpadní nádoby (4x)
- H. HEPA Filtr
- I. Rotační hřídel filtru
- J. Rameno pro čištění filtru (2x)
- K. Příčka
- L. Odpadní vak pro odpadní nádobu (3x)
- M. Kužel cyklonu
- N. Střední část cyklonu
- O. Vstupní kužel
- P. Přední a zadní část odpadní nádoby
- Q. Víko odpadní nádoby
- R. Madlo pro rychlé upnutí odpadní nádoby
- S. Koncový uzávěr filtru
- T. Spodní část odpadní nádoby
- U. Spodní vzpěry (3x)
- V. Boční panel odpadní nádoby (levý a pravý)
- W. Výztužné desky vzpěr (3x)
- X. Pravá a levá tyč pro zvedací mechanismus
- Y. Příslušenství k montáži zvedacího mechanismu
- Y1. Spodní trojúhelníková nosná deska (2x)
- Y2. Podpěra zvedacího mechanismu (2x)
- Y3. Spodní krycí deska (2x)
- AB. Redukce odsávání (3 otvory)
- AC. Kryt automatického čištění
- AD. Spojovací materiál

4.2 Popis částí

Kontrolní panel

A. Indikace zanesení HEPA filtru

Rozsvítí se, když se filtr čistí (automatické čištění/ruční aktivace).

B. Vypínač osvětlení odpadní nádoby

Slouží k ovládní LED světla na víku nádoby, osvětluje vnitřek nádoby pro vizuální kontrolu zaplnění nádoby.

C. Tlačítko pro spárování na panelu

Slouží ke spárování ovladače se strojem.

D. Detekce plné odpadní nádoby

Když je odpadní nádoba plná, stroj začne nepřetržitě pípat a rozsvítí se kontrolka. Když je nádoba z 70-80 % plná, stroj začne přerušovaně pípat.

E. Vypínač ON/OFF

Zapíná nebo vypíná odsavač.

F. Jistič na desce

Vyskočí, pokud dojde k přetížení stroje. Nechte stroj několik minut vychladnout. Poté stiskněte tlačítko pro resetování.

G. Ruční aktivace čištění

Stisknutím na 3 sekundy aktivujete čištění, odsavač musí být zapnutý. Čištění můžete aktivovat také stisknutím tlačítka CLEAN na dálkovém ovladači po dobu 3 sekund.

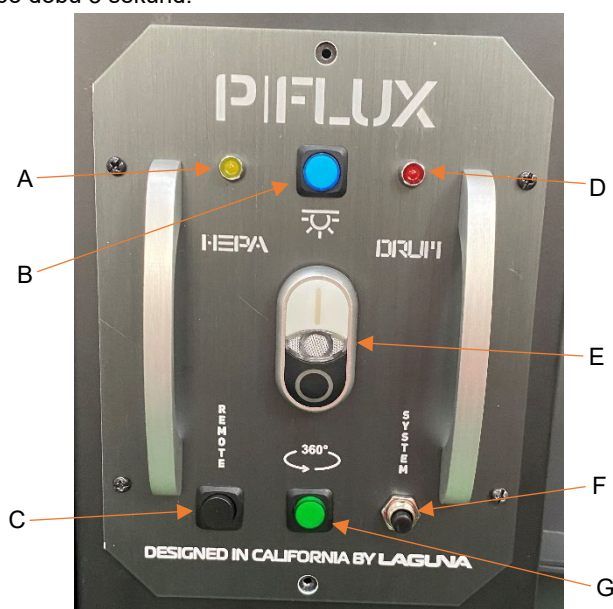

Dálkový ovladač

Dálkový ovladač vyžaduje napájení 12V baterií typu 27A.

A. Tlačítko pro zapnutí

B. Tlačítko pro vypnutí

C. Tlačítko pro ruční aktivaci čištění filtru (pouze PFlux)

D. Tlačítko pro spárování na ovladači

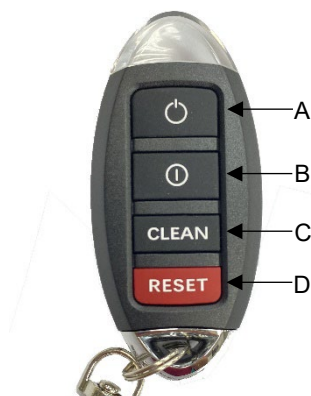

Spárování dálkového ovladače

1. Před spárováním dálkového ovladače se ujistěte, že je stroj zapnutý.
2. Stiskněte tlačítko pro spárování na panelu, dokud neuslyšíte dvě pípnutí.
3. Podržte tlačítko pro spárování na ovladači současně s tlačítkem pro spárování na panelu, dokud neuslyšíte tři pípnutí. Ovladač je nyní spárováný.

Spárování více ovladačů

K jednomu stroji lze spárovat až 5 dálkových ovladačů. Každý ovladač musí být spárován samostatně. Pokud spárujete se strojem šestý ovladač, první spárovaný ovladač se odpojí a bude nahrazen tímto šestým ovladačem. To platí i pro další ovladače.

5. Uvedení do provozu

Přibližná doba montáže a nastavení: 4-5 hodin

5.1 Vybalení

Při vybalování oddělte stroj a všechny dodané součástky od obalových materiálů a zkontrolujte, zda nebyly poškozené při přepravě. Pokud v důsledku přepravy došlo k poškození, ihned kontaktujte vašeho dodavatele.

Odsavač je dodán v jedné krabici. Vyjmutí stroje z krabice vyžaduje dvě osoby! Odsavač je těžký, při zvedání a manipulaci buďte opatrní.

1. Vázací pásy opatrně přeřízněte.
2. Řezejte podél pásy na krabici.
3. Vyjměte všechny součástky z horní části polystyrenu a odložte je stranou.
4. Odstraňte polystyrénový obalový materiál z horní části stroje.
5. Opatrně vyjměte součástky stroje z krabice a odložte stranou.
6. Dle obsahu balení zkontrolujte všechny součástky.

5.2 Montáž

Potřebné nástroje (nejsou součástí):

- Stranový klíč – 10 mm; 12 mm; 14 mm
- Křížový šroubovák
- Inbus - 4 mm; 5 mm
- Silikon

Krok 1: S pomocí další osoby vyjměte centrální separační část odsavače z balení.



Krok 2: Odstraňte základnu, která je přišroubována k (3x) horním vzpěrám. Ponechte si (6x) šrouby 3/8"x3/4" a (6x) podložky 3/8".



Krok 3: Otočte základnu vzhůru nohama. Připravte si (16x) šrouby 5/16"x3/4" a (16x) podložky 5/16". Namontujte dvě pojezdová kolečka s brzdou (B) na část základny s otvorem pro odpadní nádobu a druhá dvě pojezdová kolečka (A) na protější stranu základny.



Krok 4: Otočte základnu a položte ji na kolečka. Namontujte (3x) spodní vzpěry (vrchol trojúhelníků směřuje dovnitř) na základnu pomocí (6x) šroubů 3/8"x3/4" a (6x) plochých podložek 3/8"x7/8".

A – vzpěru s jedním trojúhelníkem namontujte na stranu filtru.

B – vzpěru s dvěma trojúhelníky namontujte na přední stranu.

C – vzpěru se třemi trojúhelníky namontujte na opačnou stranu.

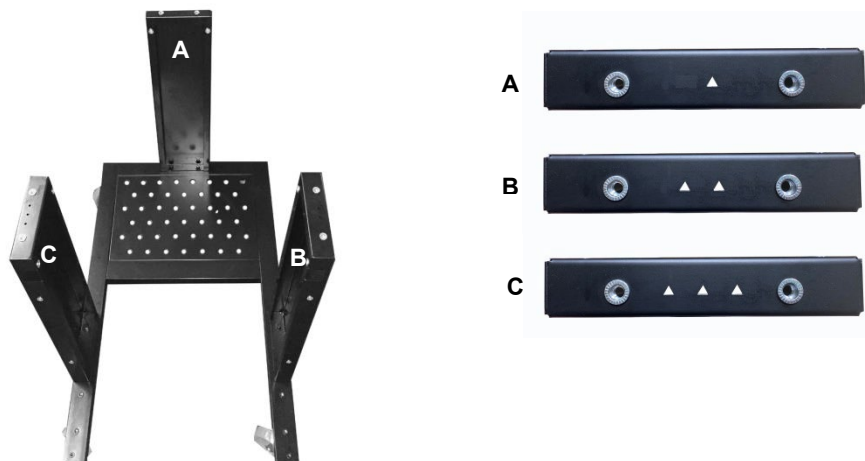

Krok 5: S pomocí další osoby opatrně zvedněte centrální separační část. Umístěte ji na základnu se vzpěrami. Dbejte na správné umístění, spodní a horní vzpěry k sobě pasují. Pomocí (6x) šroubů 5/16"x3/4" a (6x) podložek 5/16" spojte horní a spodní vzpěry.



Krok 6: Na spoje spodních a horních vzpěr přišroubujte (3x) výztužné desky vzpěr pomocí (12x) šroubů 5/16"x3/4" a (12x) podložek 5/16".

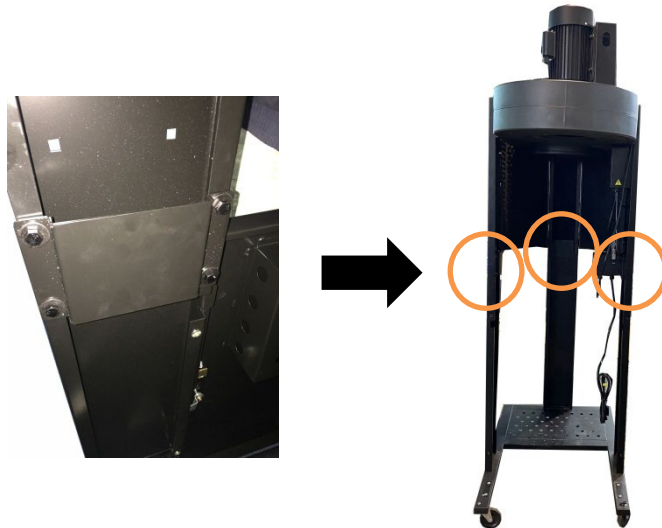

Krok 7: Vezměte rozvodnou skříňku a připevněte ji k výztužné desce, která se nachází pod kontrolním panelem. Použijte (2x) šrouby 1/4"x3/4" a (2x) podložky 1/4".



Krok 8: Nalepte izolační těsnění 3x6mm na okraj následujících tří částí: vstupní kužel (horní okraj), střední část cyklonu (horní okraj), kužel cyklonu (horní i spodní okraj).

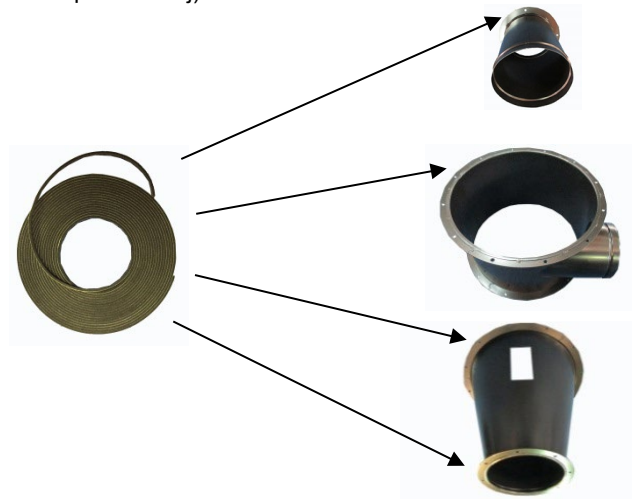

Krok 9: Připevněte vstupní kužel k centrální separační části pomocí (4x) šroubů 5/16"x5/8" a (4x) podložek 5/16". Dále nasadte střední část cyklonu na centrální separační část pomocí (12x) šroubů 5/16"x3/4" a (12x) podložek 5/16". Poté nasadte kužel cyklonu na střední část cyklonu pomocí (12x) šroubů 5/16"x3/4", (24x) podložek 5/16" a (12x) matic 5/16".

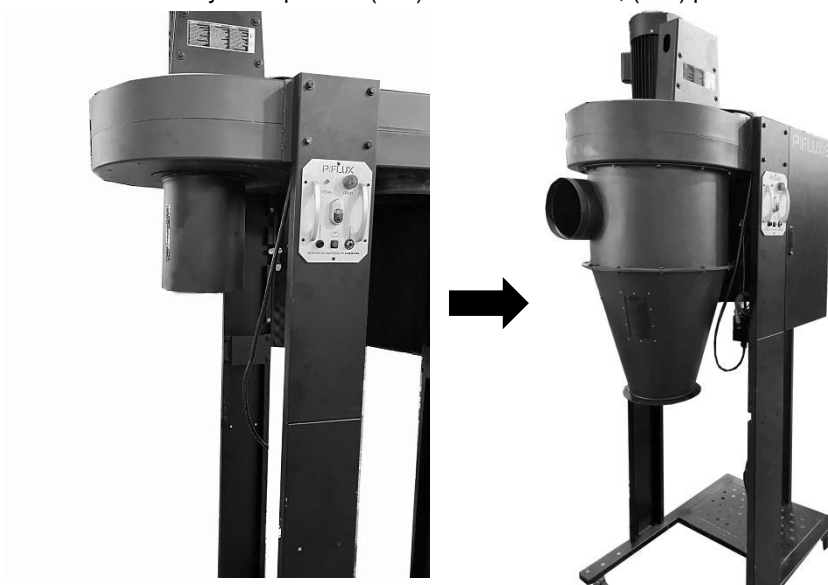

Krok 10: Pomocí (4x) šroubů 1/4"x3/4" a (4x) podložek 1/4" upevněte středový kryt filtru.

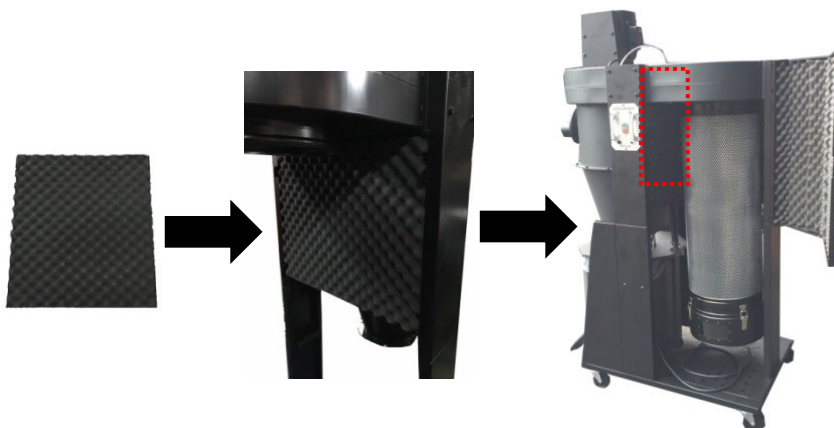

Krok 11: Vezměte motor automatického čištění a na základnu hřídele nalepte izolační těsnění 3x6mm.

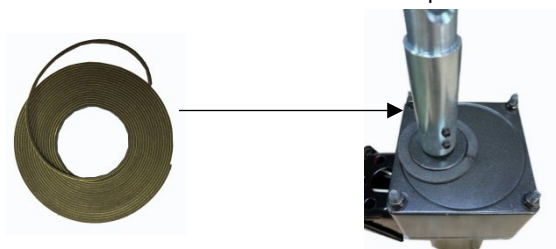

Krok 12: Povolte a vyjměte čtyři šrouby, osm podložek a čtyři matice z motoru. Odložte stranou pro krok 14.



Krok 13: Vezměte kryt automatického čištění a nasadte ho na motor automatického čištění. Ujistěte se, že čtyři otvory pro šrouby na krytu jsou zarovnané s otvory na motoru.

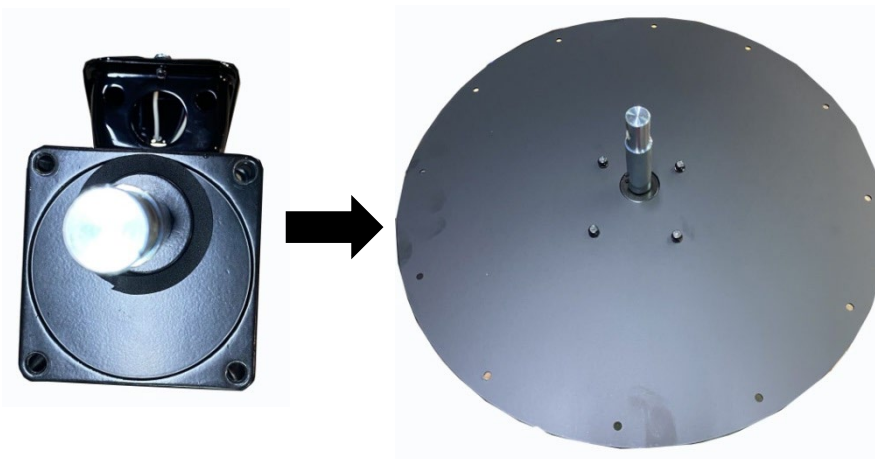

Krok 14: Šrouby, podložky a matice z kroku 12 použijte k připevnění motoru ke krytu. Našroubujte šrouby na straně motoru (A), matice na straně krytu (B). Šrouby a matice nemontujte obráceně.



A

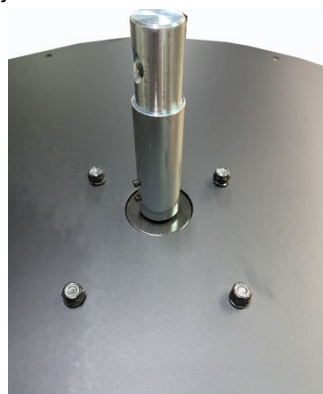

B

Krok 15: Nalepte izolační těsnění na okraj krytu (mezi okraj a otvory pro šrouby). Připevněte kryt s motorem k centrální separační části pomocí (12x) šroubů do plechu 3/16"x1/2".



Krok 16: Vezměte (2x) ramena na čištění filtru a připevněte je k rotační hřídeli filtru pomocí (4x) šroubů 1/4"x5/8", (8x) podložek 1/4" a (4x) matic 1/4".

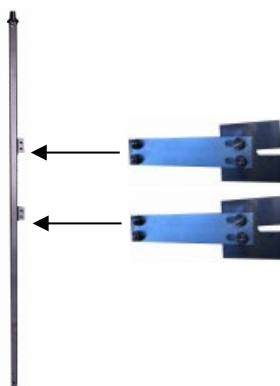

Krok 17: Vložte sestavu rotační hřídele filtru do HEPA filtru. Sestava se snadněji vkládá pod úhlem. Spodní část rotační hřídele vložte do otvoru ve spodu filtru.

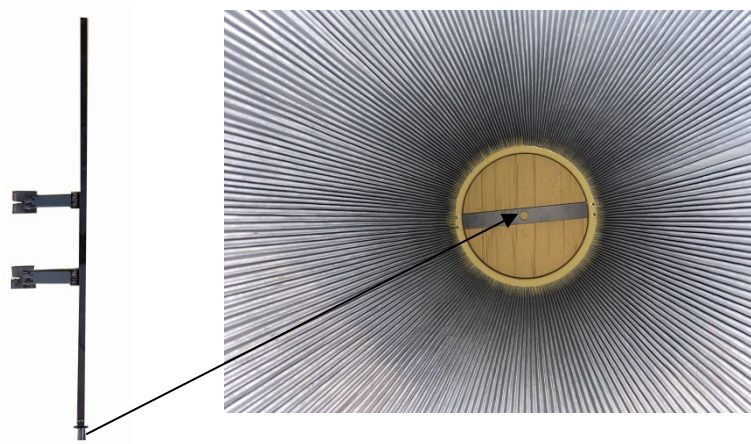

Krok 18: Přesuňte sestavu HEPA filtru pod centrální separační část a s pomocí další osoby, která drží HEPA filtr, zajistěte horní konec rotačního hřídele k čisticímu vřetenu uvnitř centrální separační části pomocí (1x) šroubu 5/16"x1-1/2", (2x) podložek 5/16" a (1x) pojistné matice 5/16".

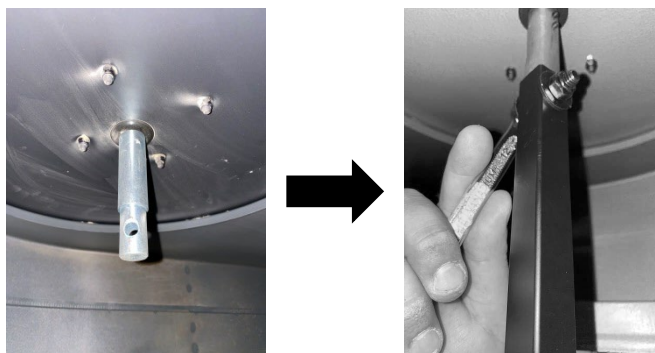

Krok 19: Utáhněte (1x) šroub 5/16"x 3/4" s (1x) podložkou 5/16" na spodní části rotačního hřídele.



Krok 20: Otevřete kryt filtru a zajistěte HEPA filtr k centrální separační části pomocí páskové svorky na horní části filtru. Ujistěte se, že je filtr pevně upevněný.



Krok 21: Připevněte koncový uzávěr filtru k HEPA filtru pomocí (4x) spon. Zakryjte otvor odsávání pomocí gumové zátky



Krok 22: Zajistěte spodní trojúhelníkovou nosnou desku k základně pomocí (2x) šroubů 5/16"x3/4" a (2x) podložek 5/16". Pro opačnou stranu postupujte stejně.



Krok 23: Připevněte podpěru zvedacího mechanismu ke spodním vzpěrám pomocí (2x) šroubů 5/16"x1/2", (2x) podložek 5/16" a (2x) matic 5/16".



Krok 24: Připravte si dvě tyče zvedacího mechanismu, levou (A) a pravou (B). Správnou stranu poznáte podle vyčnívající matice. Při pokládání tyčí na podlahu by měla směřovat nahoru.

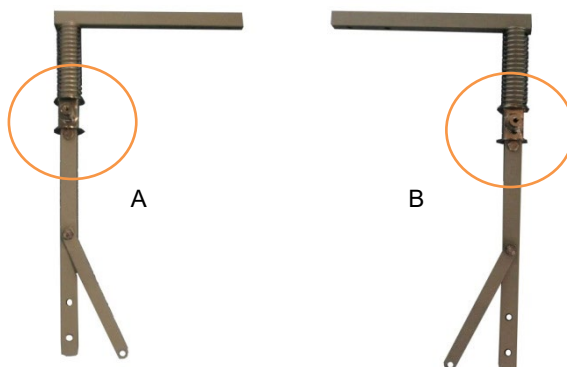

Krok 25: Zasuňte tyč do výřezu na spodní vzpěře. Totéž provedte na protější straně.



Krok 26: Zasuňte tyč úplně do výřezu na spodní vzpěře a upevněte ji pomocí (4x) šroubů 5/16"x1-3/4", (8x) podložek 5/16" a (4x) 5/16" matic. Pro opačnou stranu postupujte stejně.

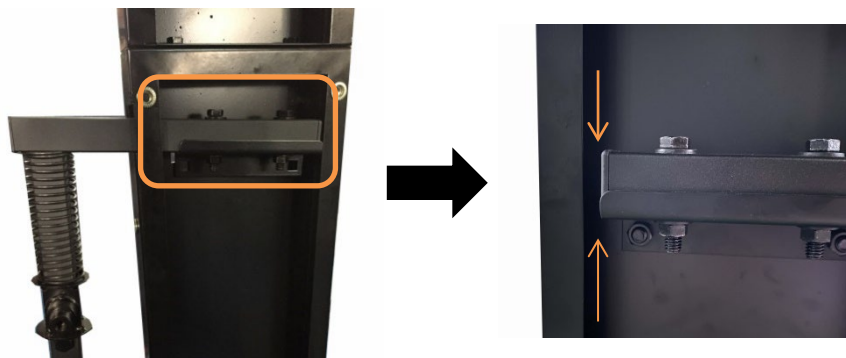

Krok 27: Upevněte U-profil (A) pomocí (2x) šroubu 5/16"x1-3/4", (4x) podložek 5/16" a (2x) matic 5/16" ke spodní části tyče tak, aby byla hlava šroubu na vnitřní straně (B). Totéž proveďte na protější straně.

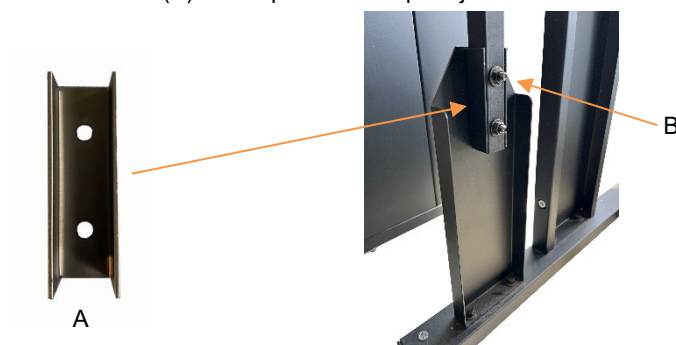

Krok 28: Zakryjte zvedací mechanismus spodními krycími deskami. Upevněte je pomocí (6x) šroubů 1/4"x3/4" a (6x) podložek 1/4". Totéž proveďte na protější straně.

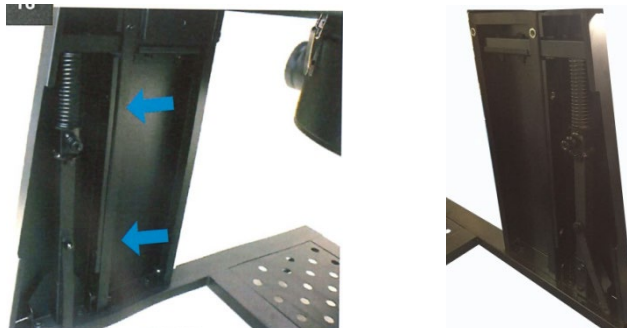

Krok 29: Nasadte oba konce madla pro rychlé upnutí nádoby na matici zvedacího mechanismu.

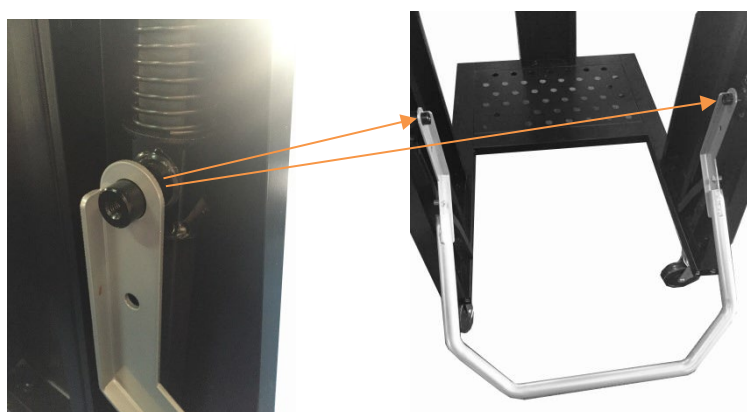

Krok 30: Zajistěte pomocí krytu. Kryt přišroubujte (1x) šroubem M8x30 mm. Totéž provedte na protější straně.

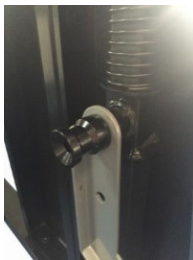

Krok 31: Připevněte tyč k madlu pro rychlé upnutí nádoby pomocí (2x) šroubů 3/8"x21mm a 3/8" matic. Hlavička šroubu musí být na vnitřní straně madla (A). Opatrně dotáhněte. Pokud je šroub příliš utažený, zvedací mechanismus nebude pracovat plynule. Pokud je příliš volný, mechanismus nezvedne odpadní nádobu.



Krok 32: Víko odpadní nádoby připevněte ke kuželu cyklonu s izolačním těsněním pomocí (6x) šroubů 5/16"x3/4", (12x) podložek 5/16" a (6x) matic 5/16". Na kuželu najdete štítek s následujícím upozorněním:
POZOR! Nedotahujte osm šroubů, které spojují kužel cyklonu a víko odpadní nádoby. Nejdříve víko dokonale vyrovnejte se vzpěrami. Víko lze otočit o přibližně +/- 30 stupňů. Špatně vyrovnané víko nebude dobře těsnit a nádobu nebudete moci zvedat. Po dokončení tohoto kroku štítek odstraňte.



○

ATTENTION

Do not tighten the 8 X bolts that mounts to cone flange to top of drum lid until you have perfectly aligned the drum lid up parallel to the uprights.

This ingenious design allows you to swivel the drum lid about 30 degrees +/-

Failure to do so will make the drum unable to fit in space between vertical uprights.

Krok 33: Připevněte čidlo detekce plné odpadní nádoby k otvoru na víku odpadní nádoby umístěném za kuželem cyklonu. Dbejte na to, aby spodní část čidla (A) nebyla níže než okraj víka (B). Pokud je čidlo umístěno níže, nebude správně fungovat

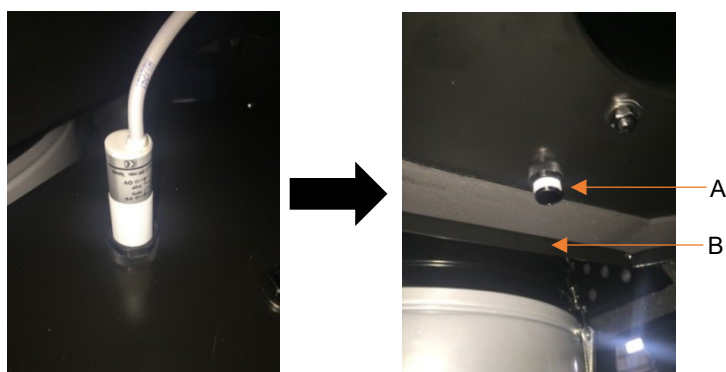

Krok 34: Připevněte LED světlo k víku nádoby pomocí (6x) šroubů M4*10 mm, (6x) podložek 3/16" a (6x) matic M4.

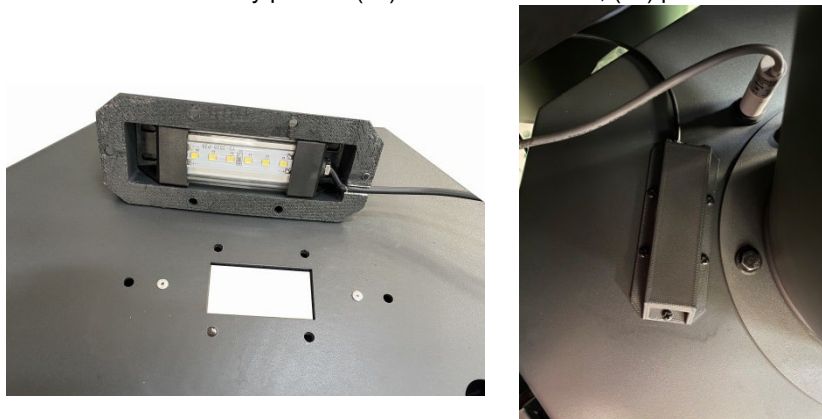

Krok 35: Připevněte příčku k víku nádoby a utáhněte ji pomocí (2x) šroubů 5/16"x3/4", (4x) podložek 5/16" a (2x) matic 5/16". Na pozici příčky nezáleží.

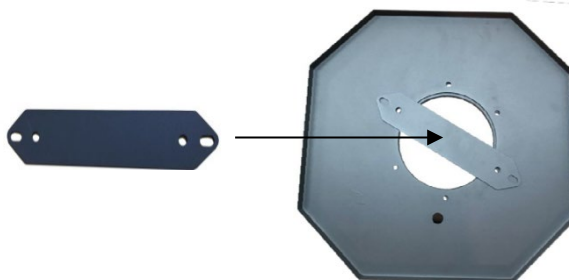

Krok 36: Nyní sestavíte odpadní nádobu. Připravte si základnu odpadní nádoby a k ní připevněte (4x) kolečka pomocí (16x) šroubů 5/16"x3/4", (32x) podložek 5/16" a (16x) matic 5/16".

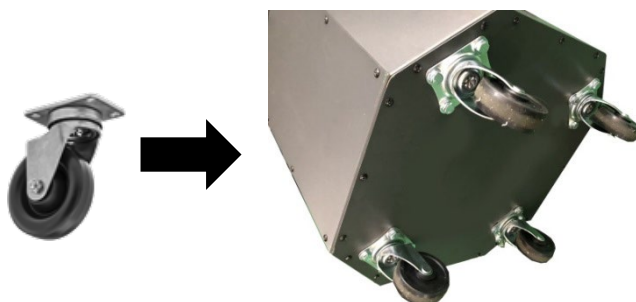

Krok 37: Připevněte rukojeti k hornímu a spodnímu konci přední části odpadní nádoby pomocí (4x) šroubů 5/16"x3/4", (4x) podložek 5/16" a (4x) matic 5/16". Šroub se vkládá do otvoru rukojeti, podložky a matice jsou uvnitř nádoby.



Krok 38: Spojte přední a zadní část odpadní nádoby pomocí (12x) šroubů do plechu M4x12mm.

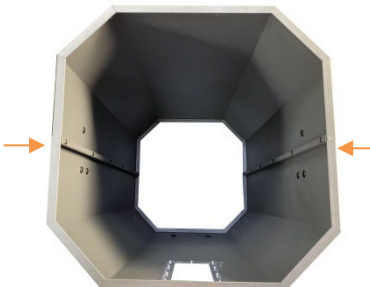

Krok 39: Na levé a pravé straně nádoby najdete tři otvory pro šrouby. Připevněte odpovídající boční panel odpadní nádoby pomocí (6x) šroubů 1/4"x1/2", (6x) podložek 1/4"x1" a (6x) matic 1/4". Šrouby vložte zevnitř nádoby, podložky a matice na vnější stranu.

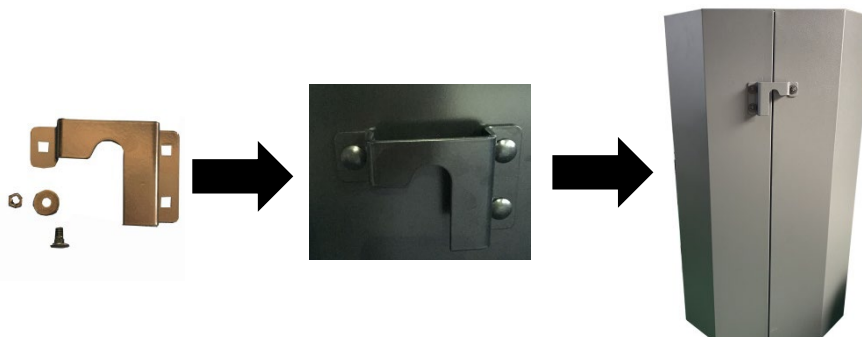

Krok 40: Položte nádobu na bok. S pomocí další osoby zarovnejte nádobu se základnou s připevněnými kolečky. Pomocí (22x) šroubů do plechu M4 nádobu a základnu spojte.



Krok 41: (22x) Plastovými záslepkami zakryjte všechny (22x) šrouby.



Krok 42: Po dokončení montáže naneste silikon (není součástí dodávky) dovnitř nádoby na horní i spodní okraj. Nádoby utěsníte a zabráníte jakýmkoliv únikům vzduchu.

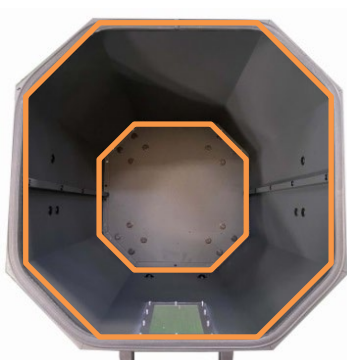

Krok 43: Připevněte izolační těsnění k hornímu okraji nádoby. Odstraňte přebytečné těsnění.

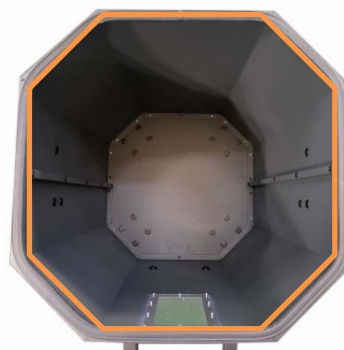

Krok 44: Vložte odpadní vak do odpadní nádoby. Vak rozprostřete po celé nádobě.



Krok 45: Sestavte vnitřní část odpadní nádoby pomocí (24x) šroubů 3/16"x1/2" a (24x) matic 3/16". Vložte vnitřní část do odpadní nádoby s odpadním vakem.



Krok 46: Zvedněte madlo pro rychlé upnutí nádoby. Zasuňte odpadní nádobu a zarovnejte ji. Madlo stlačte dolů. Nádoba je nyní utěsněna a připravena k použití.



Krok 47: Při zarovnávání nádoby se ujistěte, že levá i pravá část nádoby sedí ve zvedacím mechanismu (A). Nesprávné zarovnání (B) nádoby může vést ke špatnému těsnění a následně ke špatnému odsávání.



A



B

Krok 48: Pomocí bílého plastového čepu můžete nastavit míru detekce plné odpadní nádoby. Zasuňte hrot čepu do horního konce čidla.

Otáčením po směru hodinových ručiček snížíte míru detekce plné odpadní nádoby (méně odpadu v nádobě).

Otáčením proti směru hodinových ručiček zvýšíte míru detekce plné odpadní nádoby (více odpadu v nádobě).



Krok 49: Připevněte redukci odsávání se 3 otvory pomocí (3x) šroubů do plechu M4x12mm. Do každého otvoru redukce vložte gumové krytky. Montáž je nyní dokončena.

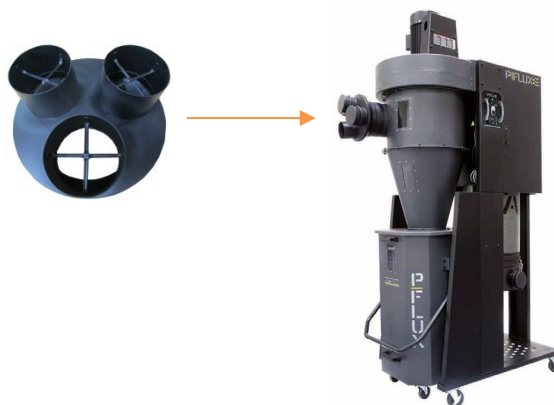

5.3 Práce se strojem

Sejměte gumovou krytku z připojeného odsávání. Zkontrolujte všechny části připojeného odsávání, aby byl zajištěn dostatečný průtok vzduchu.

Upozornění! Nespouštějte odsavač, pokud jsou všechna hradítka odsávání uzavřena!

2. Zkontrolujte, zda není napájení poškozené a zda je správně připojeno.
3. Zkontrolujte okolí stroje. Během používání se nesmí provádět žádné opravy nebo údržba stroje!
4. Pro spuštění stiskněte tlačítko ON na kontrolním panelu nebo na spárovaném dálkovém ovladači.
5. Pro vypnutí stiskněte tlačítko OFF na kontrolním panelu nebo na spárovaném dálkovém ovladači.

6. Údržba a kontrola

Varování! Opravy a údržbu provádějte jen tehdy, pokud je stroj odpojený od napájení. Údržbu provádějte pravidelně.

Před každým použitím stroje zkontrolujte, zda nejsou součásti uvolněné nebo poškozené a napájení opotřebené nebo poškozené. Stroj nepoužívejte, dokud nejsou tyto vady odstraněny. **Po každém použití** vysajte prach a odpadový materiál ze stroje a okolí. Stroj otřete suchým hadrem.

Pravidelně provádějte následující údržbu:

- Zkontrolujte těsnění.
- Očistěte filtr a jeho součásti.

6.1 Vyprázdnění odpadní nádoby

Pravidelně kontrolujte obsah odpadní nádoby a podle potřeby ho vyprázdňte. Obsah zkontrolujete detekcí plné odpadní nádoby, hledítkem nebo vysunutím nádoby.

1. Zvedněte madlo pro rychlé upnutí odpadní nádoby, aby se odpadní nádoba spustila na podlahu.
2. Vysuňte ji ze stroje, zkontrolujte a vyprázdňte dle potřeby.

6.2 Vyprázdnění koncového uzávěru filtru

Pravidelně kontrolujte koncový uzávěr filtru. Pokud je plný z více než třetiny, vyprázdňte jej.

Pokud je koncový uzávěr filtru příliš plný, může dojít k opětovnému nasávání prachu zpět do filtru. Omezí se tak proudění vzduchu a vy můžete být vystaveni zdraví nebezpečným částicím.

1. Uvolněte (4x) spony kolem koncového uzávěru filtru a vyjměte jej.
2. Uzávěr vyprázdněte a poté znovu připevněte pomocí spon.

6.3 Čištění HEPA filtru

HEPA filtr se automaticky čistí každých 10 minut po dobu 10 sekund ve směru hodinových ručiček a 10 sekund proti směru hodinových ručiček. Automatické čištění také proběhne vždy, když stroj vypnete. Během procesu čištění svítí na kontrolním panelu žlutý LED indikátor Čištění HEPA filtru.

Žlutý LED indikátor Čištění HEPA filtru může také blikat v jednom dlouhém a dvou krátkých intervalech, pokud je potřeba HEPA filtr vyměnit.

Při častém používání doporučujeme filtr pravidelně čistit stlačeným vzduchem, aby byla zachována účinnost filtrace a dlouhá životnost.

1. Vyprázdněte koncový uzávěr filtru.
2. Otevřete oba kryty filtru. Připojte odsávací hadici, která vede z adaptéru odsávání ke koncovému uzávěru filtru.
3. Stroj zapněte a nechte ho v provozu.
4. Vyfoukejte filtr z vnější strany stlačeným vzduchem.
5. Stroj vypněte a opět vyprázdněte koncový uzávěr.

6.4 Výměna HEPA filtru

Pro udržení dobré kvality vzduchu ve vaší dílně a zajištění správné filtrace by měl být filtr HEPA vyměněn zhruba po 2000 hodinách provozu (při provozu 8 hodin/den x 250 dní = 2000 hodin). Po dosažení 2000 hodin provozu začne LED indikátor Čištění HEPA filtru nepřetržitě blikat v jednom dlouhém a dvou krátkých intervalech. Pro výměnu HEPA filtru se obraťte na svého dodavatele.

Pro výměnu HEPA filtru proveďte následující kroky. Odpojte stroj od napájení!



1. Uvolněte (4x) spony kolem koncového uzávěru filtru. Uzávěr odložte stranou.
2. Ze spodní části hřídele odstraňte šroub rotační hřídele pomocí 12 mm klíče a (4x) šrouby spojující spodní část s filtrem.
3. Hřídel vysuňte a všechny součástky odložte stranou.
4. Otevřete kryt filtru a uvolněte páskovou svorku na vrchní části filtru. Filtr ze spodu přidržujte.
5. HEPA filtr vyjměte a vyměňte za nový. Pro montáž nového HEPA filtru výše uvedené kroky zopakujte v opačném pořadí.
6. Po výměně HEPA filtru stiskněte pětkrát tlačítko pro spárování. Nyní je LED indikátor vynulovaný.

7. Příslušenství

Doporučené příslušenství naleznete na webu IGM.

Varování! Montáž neschváleného příslušenství může způsobit poškození stroje a vážné zranění. Používejte pouze příslušenství doporučené společností IGM pro tento stroj.

8. Řešení problémů

<p>Stroj se nespouští nebo se vypíná jistič. Možná příčina:</p> <ol style="list-style-type: none"> 1) Napájení je vypnuto nebo je vadné. 2) Pojistka/jistič je vypálená/vypnutá. 3) Vadné dálkové ovládání. 4) Dálkový přijímač je vadný. 5) Nesprávně zapojené připojení motoru. 6) Hlavní vypínač na přístrojové desce je vypnutý. 7) Přerušovaný kontakt/vysoký odpor. 8) Vadný vypínač. Vada na motoru. 	<p>Možné řešení:</p> <ol style="list-style-type: none"> 1) Ujistěte se, že je napájení zapnuto a zda má správné napětí. 2) Vybavte správným jističem, zapněte jistič. 3) Vyměňte baterie; ujistěte se, že na stroj vidíte a jste v dosahu signálu. 4) Zkontrolujte obvodovou desku přijímače; vyměňte, najdete-li vadu. 5) Přepojte nebo zavolejte certifikovaného servisního technika nebo elektrikáře. 6) Nechte motor vychladnout, zajistěte dostatečnou ventilaci stroje, resetujte. 7) Zkontrolujte, zda nejsou dráty přerušené nebo špatně připojené, podle potřeby je opravte. 8) Vyměňte spínač. Otestujte/opravte/vyměňte.
<p>Nadměrné vibrace nebo hluk během provozu. Možná příčina:</p> <ol style="list-style-type: none"> 1) Volná součástka. 2) Uvolněný nebo porouchaný držák motoru. 3) Ventilátor zasahuje kryt. 4) Opatřebená ložiska motoru. 	<p>Možné řešení:</p> <ol style="list-style-type: none"> 1) Zkontrolujte a dotáhněte všechny šrouby/matice. 2) Utáhněte nebo vyměňte podle potřeby. 3) Zkontrolujte ventilátor a kryt; vyměňte. 4) Hřídel ručně otočte. Zkontrolujte, zda se nezadrhává nebo není příliš volná, popřípadě vyměňte ložiska.

<p>Stroj pracuje příliš hlasitě, vibruje a vychází z něj opakovaný hluk. Možná příčina:</p> <ol style="list-style-type: none"> 1) Stroj stojí na nerovném povrchu. 2) Poškozený/nevyvážený ventilátor. 3) Volné spoje. 4) Ventilátor je uvolněný. 5) Ventilátor zasahuje kryt. 	<p>Možné řešení:</p> <ol style="list-style-type: none"> 1) Umístěte stroj na rovný povrch. 2) Zkontrolujte, zda není ventilátor ohnutý, uvolněný nebo jinak poškozený. 3) Zkontrolujte a dotáhněte všechny upevňovací prvky. 4) Vyměňte motor a ventilátor. 5) Zkontrolujte ventilátor a kryt; vyměňte.
<p>Cyklonový odsavač neodsává dostatečně nebo vůbec; slabý výkon. Možná příčina:</p> <ol style="list-style-type: none"> 1) Odpadní nádoba nebo koncový uzávěr filtru je plný. Filtr je zanesený. 2) Ucpané vedení vzduchu. 3) Vedení odsávání je příliš dlouhé nebo má příliš moc ostrých zatočení. 4) Mokré dřevo ucpalo vedení. 5) Úniky v potrubí nebo příliš mnoho otevřených hradítek. 6) Nedostatečná průtoková rychlost v hlavní odsávací trubici. 7) Nevhodná velikost vedení odsávání, spojek nebo přepážek. 	<p>Možné řešení:</p> <ol style="list-style-type: none"> 1) Vyprázdněte odpadní nádobu nebo koncový uzávěr filtru. Vyčistěte filtr. 2) Vyčistěte hrdlo odsavače. 3) Posuňte odsávání blíže k odsávanému stroji. Upravte vedení odsávání a odstraňte jakékoliv ostré ohyby vedení. 4) Používejte řezivo s obsahem vlhkosti menším než 20 %. 5) Opravte všechny netěsnosti vedení a uzavřete všechny nepoužívaná hradítka. 6) Průtokovou rychlost můžete zvýšit otevřením 1 nebo 2 hradítek na různých rozbočkách odsávání. 7) Změňte velikost vedení a samotné upevnění a uchycení vedení.
<p>Odsavač fouká do vzduchu piliny. Možná příčina:</p> <ol style="list-style-type: none"> 1) Pásková svorka nebo svorka koncového uzávěru filtru jsou uvolněné. 2) Uvolněné nebo poškozené těsnění. 	<p>Možné řešení:</p> <ol style="list-style-type: none"> 1) Znovu sevřete a zajistěte správné utěsnění. 2) Vyměňte těsnění.

9. Schéma zapojení

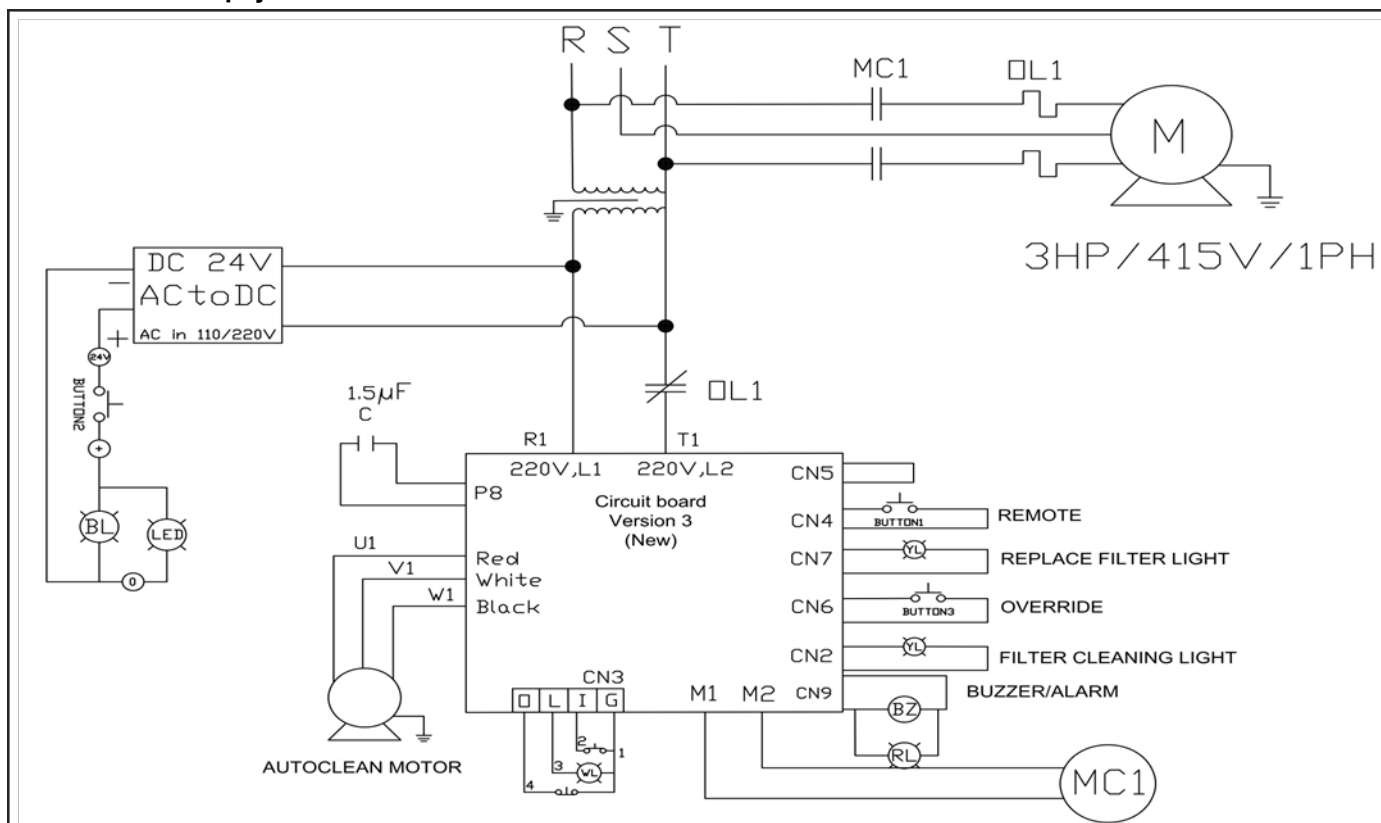

Kontrolní panel

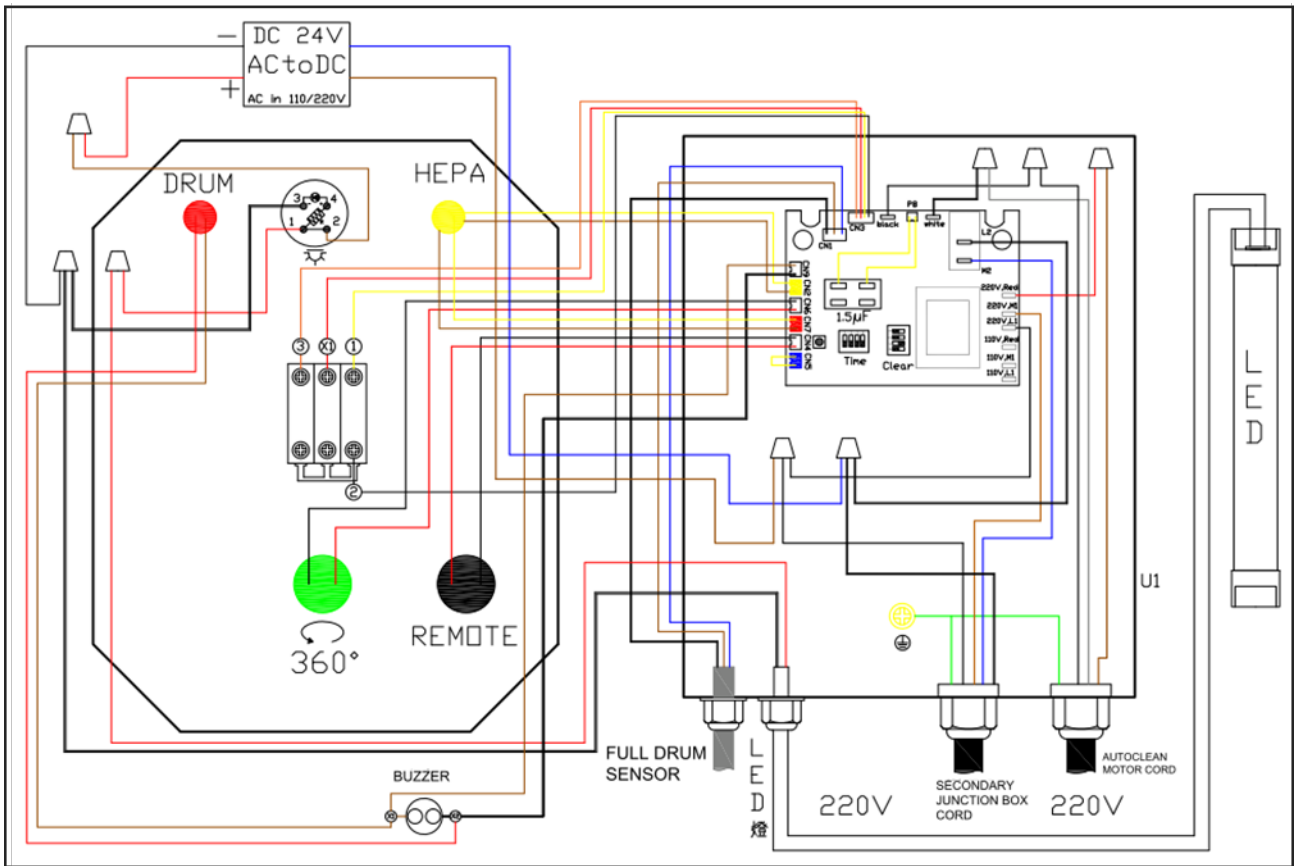

Sekundární řídicí skříň

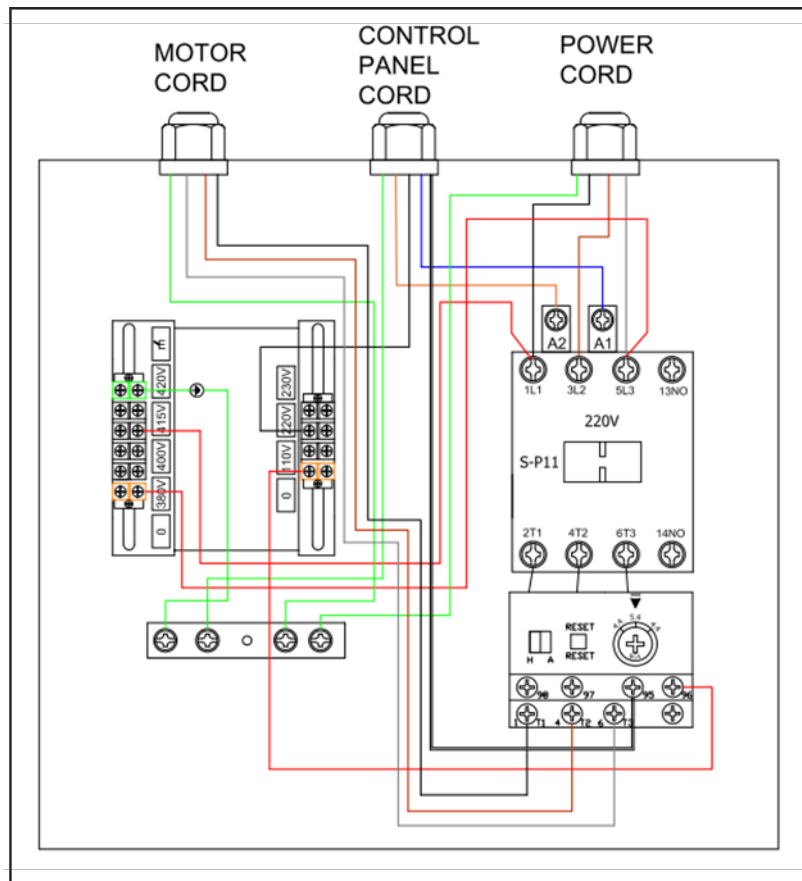

Motor automatického čištění

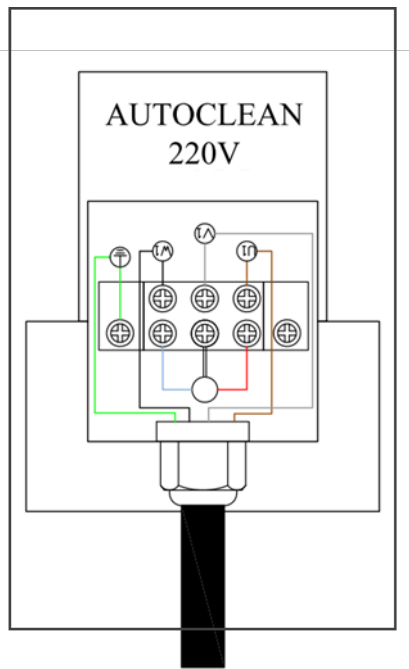

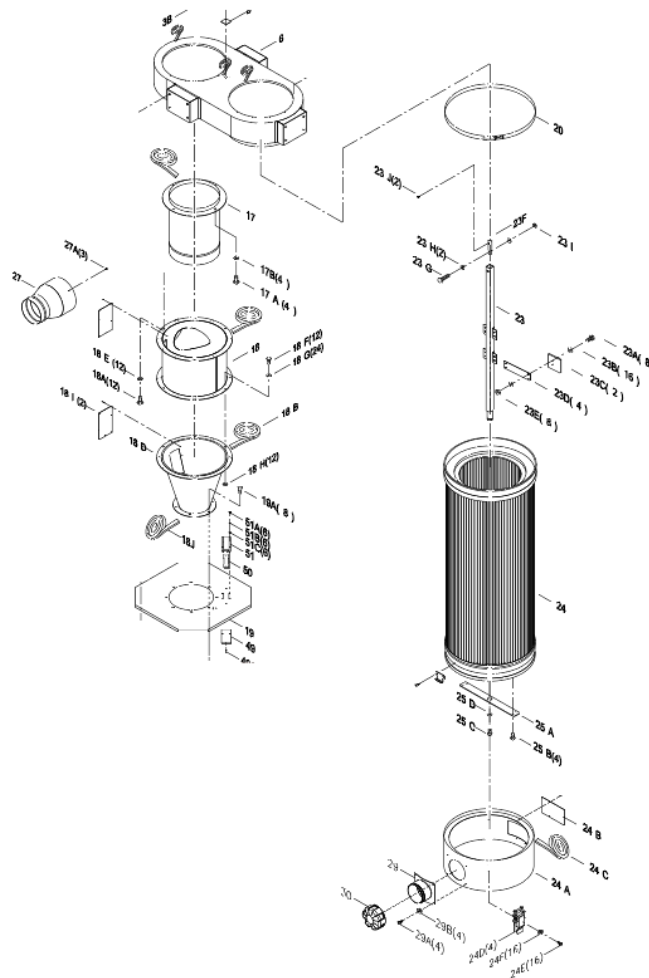
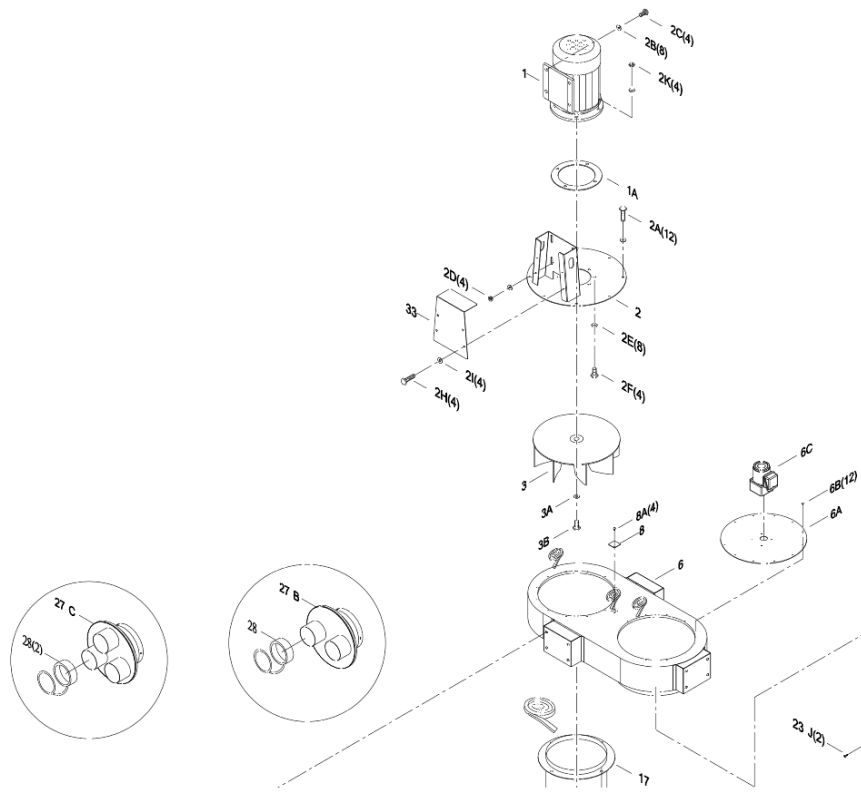

No	OBPart Name	Description	Q'TY	No	Part Name	Description	Q'TY
1	PDCPF22201-1	MOTOR 2HP	1	9C	PDCPF22201-9CV2	LOWER UPRIGHT SUPPORT TWO DOT (3B) V2.2021	1
1	PDCPF32201-1	MOTOR 3HP	1	9D	PDCPF22201-9D	HEX BOLT 1/4"x5/8"	8
1A	PDCPF22201-1A	MOTOR GASKET	1	9E	PDCPF22201-9E	FLAT WASHER 1/4"xOD13x1t	16
2	PDCPF22201-2	MOTOR SUPPORT BASE	1	9F	PDCPF22201-9F	DOOR STOP PLATE	4
2A	PDCPF22201-2A	HEX LOCK BOLT 5/16" x 5/8"	12	9G	PDCPF22201-9G	HEX NUT 1/4"	8
2B	PDCPF22201-2B	FLAT WASHER 3/8"xOD23x2t"	8	10	PDCPF22201-10V2	TOP UPRIGHT SUPPORT A V2.2021	1
2C	PDCPF22201-2C	HEX BOLT 3/8" x 1"	4	10A	PDCPF22201-10AV2	LOWER UPRIGHT SUPPORT THREE DOT V2.2021	1
2D	PDCPF22201-2D	HEX NUT 3/8"	4	10B	PDCPF22201-10B	HEX BOLT 5/16" x 3/4"	6
2E	PDCPF22201-2E	FLAT WASHER 3/8"xOD23x2t	8	10C	PDCPF22201-10C	FLAT WASHER 5/16"xOD18x2t	6
2F	PDCPF22201-2F	HEX BOLT 3/8" x 1-1/4"	4	10E	PDCPF22201-10E	HEX BOLT 5/16" x 1-3/4"	4
2H	PDCPF22201-2H	HEX BOLT 1/4" x 3/4"	4	10F	PDCPF22201-10F	FLAT WASHER 5/16"xOD18x2t	8
2I	PDCPF22201-2I	FLAT WASHER 1/4"xOD19x1t	4	10G	PDCPF22201-10G	HEX NUT 5/16"	4
2K	PDCPF22201-2K	HEX LOCK NUT 3/8"	4	10H	PDCPF22201-10H	TOP UPRIGHT SUPPORT ONE DOT (1A)	1
3	PDCPF22201-3	FAN 14.5" (PFLUX2 ONLY)	1	10I	PDCPF22201-10IV2	LOWER UPRIGHT SUPPORT ONE DOT V2.2021	1
3	PDCPF32201-3	FFAN 15.5" (PFLUX3 ONLY)	1	10J	PDCPF22201-10J	UPRIGHT SUPPORT REINFORCEMENT PLATE	3
3A	PDCPF22201-3A	FLAT WASHER 3/8"xOD45x3t	1	10K	PDCPF22201-10K	HEX BOLT 5/16" x 3/4"	12
3B	PDCPF22201-3B	HEX BOLT 3/8"x1"	1	10L	PDCPF22201-10L	FLAT WASHER 5/16"xOD18x2t	12
6	PDCPF22201-6	DUST CHUTE	1	10M	PDCPF22201-10M	FOOT PEDDLE BAR SUPPORT	2
6A	PDCPF22201-6A	CANISTER COVER PLATE	1	10N	PDCPF22201-10N	CARRIAGE BOLT 5/16"x1/2"	4
6B	PDCPF22201-6B	SHEET METAL THREAD BOLT 3/16" x 1/2"	12	10O	PDCPF22201-10O	FLAT WASHER 5/16"xOD18x2t	4
6C	PDCPF22201-6C	AUTO CLEAN MOTOR	1	10P	PDCPF22201-10P	HEX NUT 5/16"	4
8	PDCPF22201-8	COVER PLATE	1	11	PDCPF22201-11	FOOT PEDDLE BAR	2
8A	PDCPF22201-8A	SHEET METAL THREAD BOLT M4x12mm	4	11A	PDCPF22201-11A	PLUG 25, 25	4
9	PDCPF22201-9V2	TOP UPRIGHT SUPPORT B V2.2021	1	11B	PDCPF22201-11B	HEX BOLT 3/8"	2
9A	PDCPF22201-9A	HEX BOLT 5/16" x 3/4"	12	11D	PDCPF22201-11D	MOVEABLE SUPPORT BRACE	2
9B	PDCPF22201-9B	FLAT WASHER 5/16"xOD18x2t	12	11E	PDCPF22201-11E	HEX LOCK NUT 3/8"	2
11F	PDCPF22201-11F	SPRING Ø42mm x 242mm L	2	15K	PDCPF22201-15K	SWIVEL CASTER	2
11G	PDCPF22201-11G	SKID BLOCK	2	16	PDCPF22201-16V2	OCTAGON DRUM FRONT PANEL V2.2021	1
11H	PDCPF22201-11H	OCTAGON DRUM FOOT PEDDLE	1	16A	PDCPF22201-16A	FLAT HEAD PHILIP BOLT 5/16"x3/4"	4
11J	PDCPF22201-11J	TOPPING Ø24mm*30mm	2	16B	PDCPF22201-16B	HANDLE	2
11K	PDCPF22201-11K	HEX BOLT M8*30mm	2	16C	PDCPF22201-16C	FLAT WASHER 5/16"xOD23x2t	4
11L	PDCPF22201-11L	HEX BOLT 3/8"	2	16D	PDCPF22201-16D	HEX NUT 5/16"	4
11M	PDCPF22201-11M	HEX LOCK NUT 3/8"	2	16E	PDCPF22201-16E	DRUM CASTER 3"	4
11N	PDCPF22201-11N	HEX BOLT 3/8" x 1-1/2"	2	16U	PDCPF22201-16U	HEX BOLT 5/16" x 3/4"	16
11O	PDCPF22201-11O	HEX LOCK NUT 3/8"	2	16F	PDCPF22201-16F	FLAT WASHER 5/16"xOD18x2t	32

No	Part Name	Description	Q'TY	No	Part Name	Description	Q'TY
12	PDCPF22201-12V2	TRIANGULAR SUPPORT PLATE V2.2021	2	16G	PDCPF22201-16G	HEX NUT 5/16"	16
12A	PDCPF22201-12A	HEX BOLT 5/16" x 1-3/4"	4	16H	PDCPF22201-16HV2	OCTAGON DRUM BACK PANEL V2.2021	1
12B	PDCPF22201-12B	FLAT WASHER 5/16"xOD18x2t	8	16K	PDCPF22201-16K	LEFT SIDE PLATE	1
12C	PDCPF22201-12C	HEX NUT 5/16"	4	16L	PDCPF22201-16L	RIGHT SIDE PLATE	1
13	PDCPF22201-13	LOWER SUPPORT PLATE	2	16M	PDCPF22201-16M	CARRIAGE BOLT 1/4" x 1/2"	6
14	PDCPF22201-14V2	PLASTIC BAG Ø610 x 1200mm	3	16N	PDCPF22201-16N	FLAT WASHER 1/4"xOD19x2t	6
15	PDCPF22201-15	BASE	1	16O	PDCPF22201-16O	HEX NUT 1/4"	6
15A	PDCPF22201-15A	HEX BOLT 3/8" x 3/4"	6	16P	PDCPF22201-16PV2	OCTAGON DRUM BASE PANEL V2.2021	1
15B	PDCPF22201-15B	FLAT WASHER 3/8" x OD23 x 2t	6	16R	PDCPF22201-16RV2	WINDOW V2.2021	1
15C	PDCPF22201-15C	SWIVEL CASTER 4" W/BRAKES	2	16S	PDCPF22201-16SV2	M4 SHEET METAL SCREW	22
15D	PDCPF22201-15D	FLAT WASHER 5/16"xOD18x2t	16	16T	PDCPF22201-16TV2	PLASTIC BOLT END CAP	22
15E	PDCPF22201-15E	HEX BOLT 5/16" x 3/4"	16	16Q	PDCPF22201-16Q	THREAD BOLT M4 x 12mm	12
15F	PDCPF22201-15F	HEX BOLT 5/16" x 3/4"	4	17	PDCPF22201-17	INTAKE CYLINDER	1
15G	PDCPF22201-15G	FLAT WASHER 5/16"xOD18x2t	4	17A	PDCPF22201-17A	HEX BOLT 5/16" x 5/8"	4
15H	PDCPF22201-15H	RIVET NUT 1/4"	2	17B	PDCPF22201-17B	FLAT WASHER 5/16"xOD18x2t	4
15I	PDCPF22201-15I	RIVET NUT 3/8"	6	18	PDCPF22201-18	CYCLONE BARREL	1
15J	PDCPF22201-15J	RIVET NUT 5/16"	5	18A	PDCPF22201-18A	HEX BOLT 5/16" x 3/4"	12
18B	PDCPF22201-18B	FOAM TAPE 3 x 6mm x 10M	1	24B	PDCPF22201-24B	WINDOW	1
18D	PDCPF22201-18DV2	CYCLONE FUNNEL V2.2021	1	24C	PDCPF22201-24C	FOAM TAPE 5*20mm*1.5M	1
18E	PDCPF22201-18E	FLAT WASHER 5/16"xOD18x2t	12	24D	PDCPF22201-24D	LATCH #98	4
18F	PDCPF22201-18F	HEX BOLT 5/16" x 3/4"	12	24E	PDCPF22201-24E	SHEET METAL BOLT 3/16"*3/8"	16
18G	PDCPF22201-18G	FLAT WASHER 5/16"xOD18x2t	24	24F	PDCPF22201-24F	HEX NUT 3/16"	16
18H	PDCPF22201-18H	HEX NUT 5/16"	12	25A	PDCPF22201-25A	ROTATION SHAFT BASE	1
18I	PDCPF22201-18I	WINDOW	2	25B	PDCPF22201-25B	SHEET METAL PHILIP BOLT 3/16" x 3/4"	4
18J	PDCPF22201-18J	FOAM TAPE 3*15mm*80CM	1	25C	PDCPF22201-25C	HEX BOLT 5/16" x 3/4"	1
19	PDCPF22201-19V2	OCTAGON DRUM LID V2.2021	1	25D	PDCPF22201-25D	FLAT WASHER 5/16" x OD23 x 2t	1
19A	PDCPF22201-19A	HEX BOLT 5/16" x 3/4"	8	27	PDCPF22201-27	REDUCER 8" BY 6"	1
19B	PDCPF22201-19B	FLAT WASHER 5/16"xOD18x2t	16	27A	PDCPF22201-27A	SHEET METAL BOLT M4 * 12mm	3
19C	PDCPF22201-19C	HEX NUT 5/16"	8	27B	PDCPF22201-27B	INTAKE SPLITTER 8" BY 4" X 2 PORT	1
19F	PDCPF22201-19F	RUBBER GASKET 1650mm	1	27C	PDCPF22201-27C	INTAKE SPLITTER 8" BY 4" X 3 PORTS	1
20	PDCPF22201-20	BAND CLAMP Ø400mm	1	28	PDCPF22201-28	RUBBER CAP 4"	1
23	PDCPF22201-23V2	ROTATION SHAFT V2.2021	1	29	PDCPF22201-29	PLASTIC BASE CONNETOR	1
23A	PDCPF22201-23A	HEX BOLT 1/4" x 5/8"	8	29A	PDCPF22201-29A	PH HD BOLT 3/16" x 3/8"	4
23B	PDCPF22201-23B	FLAT WASHER 1/4" x OD13 x 1t	16	29B	PDCPF22201-29B	HEX NUT 3/16"	4
23C	PDCPF22201-23C	PADDLE	2	30	PDCPF22201-30	PLASTIC CAP 4" FOR END CAP	1
23D	PDCPF22201-23D	PADDLE BRANCH	4	31	PDCPF22201-31	CANISTER FILTER SHIELD DOOR-1	1

No	Part Name	Description	Q'TY	No	Part Name	Description	Q'TY
23E	PDCPF22201-23E	HEX LOCK NUT 1/4"	8	31A	PDCPF22201-31A	CANISTER FILTER SHIELD DOOR-2	1
23F	PDCPF22201-23F	ROTATION SHAFT CONNECTION	1	31C	PDCPF22201-31C	DOOR HANDLE	2
23G	PDCPF22201-23G	HEX BOLT 5/16" x 1-1/2"	1	31D	PDCPF22201-31D	HINGE	4
23H	PDCPF22201-23H	FLAT WASHER 5/16"xOD18x2t	2	31E	PDCPF22201-31E	HEX BOLT M5*10mm	16
23I	PDCPF22201-23I	HEX LOCK NUT 5/16"	1	31F	PDCPF22201-31FV2	COVER PLATE RIGHT V2.2021	1
24	PDCPF22201-24	HEPA FILTER Ø400mm x 900mm L	1	31G	PDCPF22201-31GV2	COVER PLATE LEFT V2.2021	1
24A	PDCPF22201-24AV2	HEPA END CAP V2.2021	1	31H	PDCPF22201-31H	HEX BOLT 1/4"*3/4"	6
31I	PDCPF22201-31I	FLAT WASHER 1/4"*OD19*1t	6	43C	PDCPF22201-43C	ROUND HEAD BOLT M4*10mm	6
31J	PDCPF22201-31J	CANISTER FILTER SHIELD	1	43D	PDCPF22201-43D	PHILIP HD BOLT M4*6mm	4
31K	PDCPF22201-31K	HEX BOLT 1/4"*3/4"	4	43E	PDCPF22201-43E	BUZZER SUPPORT PLATE	1
31L	PDCPF22201-31L	FLAT WASHER 1/4"*OD19*1t	4	43F	PDCPF22201-43F	PHILIP HD BOLT M4*6mm	2
32	PDCPF22201-32V2	DRUM INSERT V2. 2021	4	43G	PDCPF22201-43G	BUZZER/ALARM	1
33	PDCPF22201-33	MOTOR BASE COVER PLATE	1	44	PDCPF22201-44	PHILIP HD BOLT M4*6mm	4
34	PDCPF22201-34	RIVET	40	45	PDCPF22201-45	RUBBER HANDLE FOR DRUM INSERT	4
34C	PDCPF22201-34C	RIVET NUT 1/4"	8	46	PDCPF22201-46	CONTROL PANDLE HANDLE	2
34D	PDCPF22201-34D	RIVET NUT 5/16"	18	46A	PDCPF22201-46A	PHILIP HD BOLT M4*6mm	4
35	PDCPF22201-35	SHEET METAL BOLT 3/16"*1/2"	24	47	PDCPF22201-47	CROSSBAR	1
35A	PDCPF22201-35A	NUT 3/16"	24	48	PDCPF22201-48	SILICONE	1
42	PDCPF22201-42	JUNCTION BOX	1	49	PDCPF22201-49	LED WINDOW	1
42A	PDCPF22201-42A	JUNCTION BOX PLATE	1	49A	PDCPF22201-49A	RIVET 3-2	2
42B	PDCPF22201-42B	PHILIP HD BOLT M4*6mm	4	50	PDCPF22201-50	LED LIGHT	1
42C	PDCPF22201-42C	HEX BOLT 1/4"x3/4"	2	51	PDCPF22201-51	LED LIGHT COVER	1
42D	PDCPF22201-42D	FLAT WASHER 1/4"XOD19x2t	2	51A	PDCPF22201-51A	PHILIP HD BOLT M4*10mm	6
43	PDCPF22201-43V2	CONTROL BOX V2.2021	1	51B	PDCPF22201-51B	FLAT WASHER 3/16"*OD12*1t	6
43A	PDCPF22201-43AV2	CONTROL PANEL V2.2021	1	51C	PDCPF22201-51C	HEX NUT M4	6
43B	PDCPF22201-43BV2	CONTROL PANEL SUPPORT PLATE V2.2021	1				